

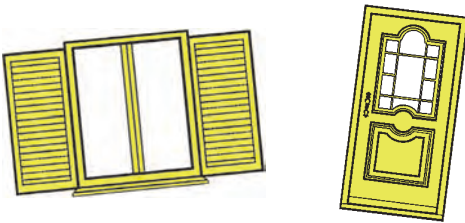

Pflege-, Bedienungs- und Wartungsanleitung



Strobel Fensterbau GmbH
Am Haldenbach 24
86825 Bad Wörishofen
Telefon 08247/3901-0
Telefax 08247/3901-49
info@strobel-fenster.de
www.strobel-fenster.de



Wichtige Informationen für unsere Kunden

Pflege / Bedienung / Wartung

Herzlichen Glückwunsch!

Als **anspruchsvoller Kunde** haben Sie sich für langlebige und hochwertige Strobel Fenster entschieden. Daher erwarten Sie zu Recht, dass die **Qualität** Ihrer Fenster lange erhalten bleibt. Dies erreichen Sie durch **regelmäßige Pflege** und **Wartung**.

Diese können Sie mit Hilfe unserer detaillierten Benutzerinformation entweder selbst erledigen oder einem Fach- bzw. Servicebetrieb übertragen.

Inhaltsverzeichnis:

1. Lüften	Seite 2
2. Reinigung und Pflege	Seite 2
3. Sicherheitsanweisungen	Seite 4
4. Bedienung	Seite 5
5. Wartung der Beschläge	Seite 8
6. Feinjustieren der Fenster	Seite 9
7. Feinjustieren der Haustür	Seite 11
8. Oberflächenwartung Holzfenster	Seite 13
9. Rollläden / Raffstores	Seite 15
10. Insektenschutzgitter	Seite 19
11. Fensterläden	Seite 20
12. Gewährleistung	Seite 22

- Holzfenster KLIMA FUTUR
- Holz-Alu-Fenster GARDA FUTUR
- Kunststoff-Fenster DAS PRAKTISCHE

- Haustüren INDIVIDUELL
- Fenstertausch ALTBAU



Strobel Fensterbau GmbH
 Am Haldenbach 24
 86825 Bad Wörishofen-Kirchdorf
 Telefon 0 82 47/39 01-0
 Telefax 0 82 47/39 01-49
 E-Mail: info@strobel-fenster.de
 Internet: www.strobel-fenster.de

1. Lüften

Nach erfolgter Montage Ihrer neuen Strobel Fenster ist es wichtig, die Baufeuchte auf ein Minimum zu reduzieren. Dies erreichen Sie durch ein **4-5 mal tägliches Stoßlüften (Kippen reicht nicht aus)**.

Besonders sollten sie in den Wintermonaten ein zusätzliches Auffeuchten des Rohbaus und somit der Fenster vermeiden. **Später im bewohnten Zustand empfehlen wir Ihnen, täglich mindestens 3-4 mal Stoßzulüften.** Stoßlüften ermöglicht Ihnen eine gute Luftzirkulation und ist ökologischer als langes Kippen der Fenster, was Ihnen Energie und somit Geld spart.

Ihre neuen Fenster sind wesentlich besser isoliert als Ihre alten, sprich, Sie müssen wesentlich öfters Lüften als früher, um die Luftfeuchtigkeit niedrig zu halten.

Zu empfehlen ist eine **relative Luftfeuchtigkeit von 30-40%**.

In Räumen mit erhöhtem Feuchtigkeitsanfall (Bad, Küche, Schlafräume) kann es trotz Isolierglasscheibe im Winter zu Feuchtigkeitsniederschlägen auf der inneren Scheibe kommen. Diese Feuchtigkeit ist Kondensat aus der Luft und sollte abgewischt und oder durch Lüften beseitigt werden.

2. Reinigung und Pflege

Durch regelmäßige Reinigung und Pflege können Sie die Lebensdauer und Funktionsfähigkeit hochwertiger Produkte deutlich verlängern. Deswegen sollten sie Ihre Fenster in regelmäßigen Abständen warten und reinigen.

Bitte beachten Sie, dass die Erstreinigung der Fenster in der Regel nicht im Lieferumfang des Fensterherstellers bzw. ihres Schreinerei-Fachpartners enthalten ist.

Nach dem Einbau **entfernen** Sie die **Glasaufkleber** und die **Schutzfolien** umgehend von den Fenstern und Fensterblechen, da das spätere Entfernen evtl. sehr aufwendig ist und möglicherweise Schädigungen der Oberflächen hervorrufen kann.

Reinigung der Fenster:

- Verwenden sie **keine** Mikrofasertücher, Scheuermittel, Stahlwolle, Scheuerschwämme, Klingen, Verdüner, Benzin und andere Utensilien, die abrasive Wirkung haben.

- Holzfenster KLIMA FUTUR
- Holz-Alu-Fenster GARDA FUTUR
- Kunststoff-Fenster DAS PRAKTISCHE

- Haustüren INDIVIDUELL
- Fenstertausch ALTBAU



Strobel Fensterbau GmbH
 Am Haldenbach 24
 86825 Bad Wörishofen-Kirchdorf
 Telefon 0 82 47/39 01-0
 Telefax 0 82 47/39 01-49
 E-Mail: info@strobel-fenster.de
 Internet: www.strobel-fenster.de

- **Generell ist viel Wasser** zur Reinigung ihres Fensters zu verwenden. Anschließend wird dann das Fenster durch ein Papierhandtuch abgetrocknet.
- Es dürfen nur **neutrale bzw. schwach alkalische Reinigungsmittel** verwendet werden.
- Die Oberflächentemperatur sollte bei der Reinigung der Metall-, Glas-, Kunststoff- und Holzoberfläche nicht 25°C übersteigen. (kein Dampfgerät verwenden)
- Die **Versiegelung** (Abdichtung zwischen Rahmen und Glas) und die **Dichtungen** dürfen Sie **nur mit viel Wasser und neutralem Putzmittel** reinigen. **Unterlassen sie ein Reiben oder Rubbeln.**
- Die **Rahmenteile** und **Versiegelungen** müssen mindestens einmal im Jahr mit klarem Wasser von Insektenschmutz, Staub und dergleichen befreit werden, um den Ansatz von Grünalgen und Pilzen zu verhindern.
- **Achten** Sie darauf, dass neben den Außen- und Innenseiten auch jene Innenbereiche des Fensters gereinigt werden, an die man nur bei geöffnetem Flügel gelangt (Falzbereiche).
- **Schmierstreifen** auf der Glasoberfläche sind wie folgt zu entfernen: Geben Sie etwas Metallpolitur z.B. Sidol (keine Scheuermilch o.ä.) auf die Scheibe, lassen Sie die Politur etwas antrocknen, polieren Sie mit einem weichen Papiertuch nach. Für jedes Fenster ist ein neues Papiertuch zu verwenden. **Verunreinigungen** der Glasoberfläche durch Aufkleber und Distanzplättchen können mit einem weichen Schwamm oder einem Kunststoffspachtel und **viel warmer** (nicht heißer) Seifenlauge (evtl. Zusatz von Handspülmittel o.ä.) vorsichtig abgelöst werden.
- Alkalische Baustoffe wie Zement, Kalkmörtel o.ä. müssen, solange diese noch nicht abgebunden haben, mit viel Wasser abgespült werden.

Pflege der Fenster:

Untersuchen Sie in regelmäßigen Abständen die Oberflächen (Holz/Alu/Kunststoff) Ihrer Fenster auf Beschädigungen. Mikrorisse können sie durch diverse Pflegemilch (Holz) oder Polituren (Aluminium) beheben. Die Utensilien sollten Sie im Fachhandel oder Baumarkt passend zu ihrem Material erwerben. **Fehlerstellen** auf der Oberfläche des Holzfensters sind sofort zu beheben, dies können sie unter dem späteren Thema **Oberflächenwartung Holzfenster** nachlesen.



Was Sie sonst noch beachten sollten:

- **Vor dem Verputzen des Hauses** müssen die Fenster zum Schutz vor Beschädigungen z.B. mit Folie abgedeckt werden, wobei es unbedingt zu vermeiden ist, Schwitzwasser unter der Folie einzuschließen.
- **Beim Verputzen** ist unbedingt darauf zu achten, dass **alle Entwässerungsöffnungen des Fenster offen bleiben**, da sonst mit Feuchteschäden zu rechnen ist.
- Damit beim Abkleben der Fenster keine Oberflächenbeschädigungen entstehen, dürfen nur geprüfte, für Acryl-Oberflächen **zugelassene Klebebänder** (z.B. Tesa 4438) verwendet werden. Diese sind umgehend wieder zu entfernen.

3. Sicherheitsanweisungen

Um eine lange **Funktionsfähigkeit** Ihres Fensters zu erhalten und **Ihre Sicherheit** zu gewährleisten, sind die nachfolgenden **Sicherheitsanweisungen unbedingt einzuhalten**.



Der Fensterflügel darf nicht mit zusätzlichem Gewicht belastet werden.



Keine Gegenstände zwischen Flügel und Blendrahmen legen.



Bei starker Luftbewegung Flügel nicht in Drehstellung offen lassen.

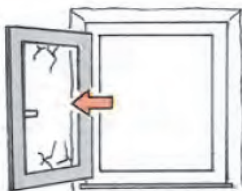

Flügel nicht an die Mauerleibung schlagen oder drücken.

- Holzfenster KLIMA FUTUR
- Holz-Alu-Fenster GARDA FUTUR
- Kunststoff-Fenster DAS PRAKTISCHE

- Haustüren INDIVIDUELL
- Fenstertausch ALTBAU



Strobel Fensterbau GmbH
 Am Haldenbach 24
 86825 Bad Wörishofen-Kirchdorf
 Telefon 0 82 47/39 01-0
 Telefax 0 82 47/39 01-49
 E-Mail: info@strobel-fenster.de
 Internet: www.strobel-fenster.de



Vorsicht! Ein zuschlagender Flügel kann zu Verletzungen führen. Beim Zudrücken nicht zwischen Flügel und Blindrahmen greifen.

Wo Kleinkinder oder Personen mit Behinderung Zugang zum Fenster haben, ist der Flügel gegen Aufdrehen zu sichern, z. B. mit Dreh Sperre oder abschließbarem Bedienungsgriff.

4. Bedienung

Bedienung von Fenstern



Fenstergriff nach **unten**
 ⇒ Fenster **verschlossen**



Fenstergriff **waagrecht**
 ⇒ Fenster in **Drehstellung**



Fenstergriff nach **oben**
 bei **Drehkippflügel**
 ⇒ Fenster in **Kippstellung**

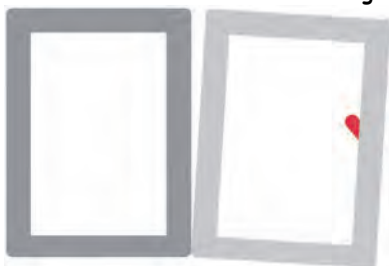

Jegliche Fehlschaltungen sind zu unterlassen

- Holzfenster KLIMA FUTUR
- Holz-Alu-Fenster GARDA FUTUR
- Kunststoff-Fenster DAS PRAKTISCHE

- Haustüren INDIVIDUELL
- Fenstertausch ALTBAU



Strobel Fensterbau GmbH
 Am Haldenbach 24
 86825 Bad Wörishofen-Kirchdorf
 Telefon 0 82 47/39 01-0
 Telefax 0 82 47/39 01-49
 E-Mail: info@strobel-fenster.de
 Internet: www.strobel-fenster.de

Bedienung PSK-Türe

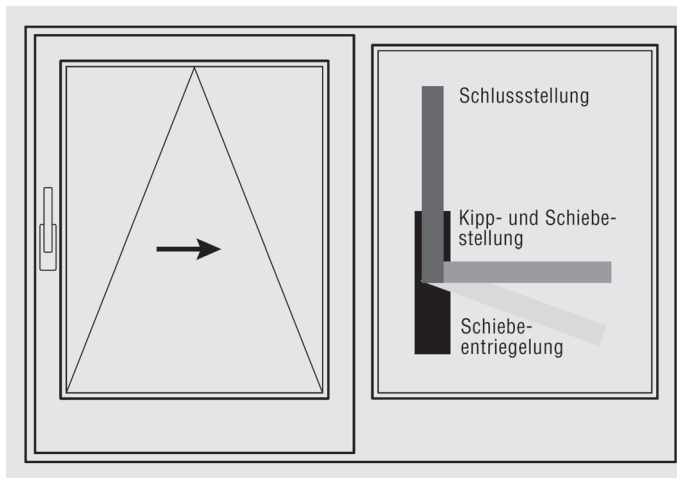

Bedienung Hebeschiebetüre

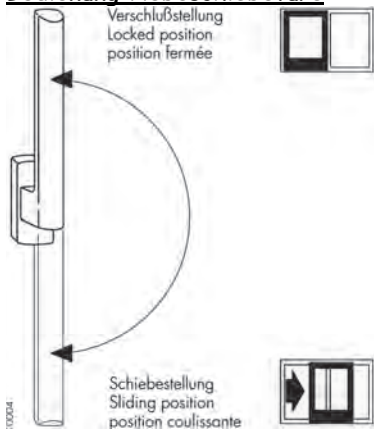

Bedienung Oberlichtöffner

(Handhebel, Kurbel, Motor)

Der Oberlichtöffner darf nicht überlastet werden und muss bei starkem Wind geschlossen sein. Aushängen der Oberlichtöffnerschere zum Putzen des Fensters:

Durch Betätigung der Drucktaste am Scherenende (siehe Skizze) wird die Verbindung entriegelt. **Achtung:** Vor dem Aushängen ist zu prüfen, ob der Flügel durch Fang- und Putzschere FPS oder einer anderen Sicherheitseinrichtung gegen Herunterstürzen gesichert ist.

- Holzfenster KLIMA FUTUR
- Holz-Alu-Fenster GARDA FUTUR
- Kunststoff-Fenster DAS PRAKTISCHE

- Haustüren INDIVIDUELL
- Fenstertausch ALTBAU



Strobel Fensterbau GmbH
 Am Haldenbach 24
 86825 Bad Wörishofen-Kirchdorf
 Telefon 0 82 47/39 01-0
 Telefax 0 82 47/39 01-49
 E-Mail: info@strobel-fenster.de
 Internet: www.strobel-fenster.de

Fang- und Putzschere:

Im oberen Bereich des Kippflügels muss zuerst die Falzschere mittels öffnen der Sicherungsschraube und verdrehen des Sicherungsbügels ausgehängt werden. Bei Oberlichtöffnern muss die Öffnungsschere gelöst werden. Daraufhin befindet sich der Flügel in Fangstellung. Durch betätigen des seitlichen Verschlusses öffnet die Schere zur Putzstellung. Beim Schließen rastet die Schere wieder ein. Daraufhin ist die Falzschere wieder einzuhängen.

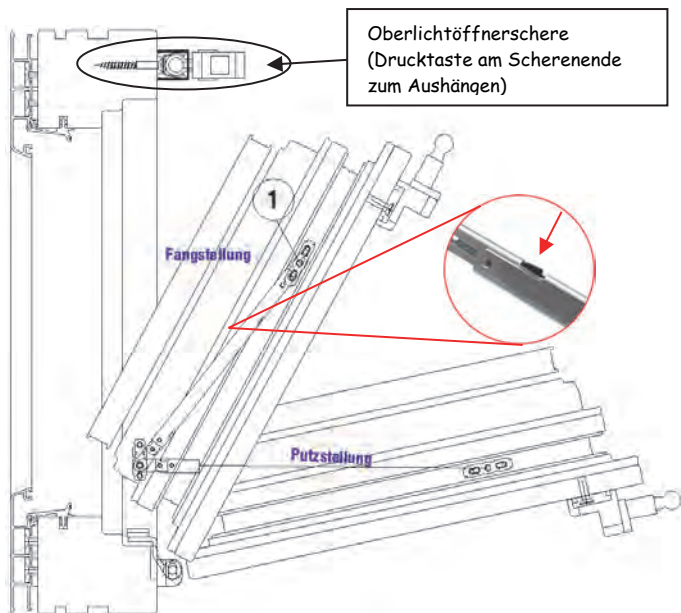

Maco Drückerbetätigtetes Fallenschloss

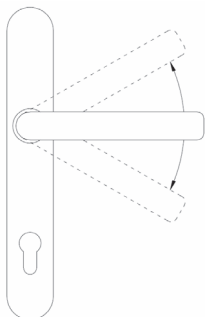

Verriegelung

Drücker nach oben ziehen, dadurch rasten die Verschlusszapfen ein. Absperrn des Profilzylinders verhindert das Herunterdrücken des Drückers

Entriegelung

Zylinder mit Schlüssel öffnen. Drücker nach unten bewegen, Verschlusszapfen und Falle werden geöffnet



5. Wartung der Beschläge

Die Metallteile an den Fenstern wie z.B. Griffe, Scharniere etc. werden Beschläge genannt.

- Wir empfehlen Ihnen, einmal jährlich die Beschläge Ihrer Fenster und Türen einer Sichtkontrolle zu unterziehen. Eventuell gelockerte Schrauben oder abgerissene Schraubenköpfe sind **umgehend** anzuziehen oder zu ersetzen.
- Mit den Einstellarbeiten an den Beschlägen, besonders im Bereich der Eck- und der Scherenlager sowie dem Austausch von Teilen und dem Aus- und Einhängen der Öffnungsflügel sollte die Fachfirma beauftragt werden, die die Fenster eingebaut hat. Sie verfügt über das entsprechende Wissen und über detaillierte Konstruktionsunterlagen des Fensters und hält in der Regel evtl. benötigte Verschleißteile auf Vorrat.
- Bei der Auslieferung ihrer Fenster verzichten wir gezielt darauf, zuviel Schmierstoff aufzubringen, so dass der Baustaub sich nicht in den Beschlägen absetzt und diese beschädigt. Deshalb sind bei **Einzug die Beschläge zu säubern und zu ölen oder zu fetten**. **Ausnahme:** Die **Haustürbänder** sind wartungsfrei und dürfen daher **nicht** gefettet oder geölt werden.
- Damit sich Ihre Fenster und Außentüren einwandfrei öffnen und schließen lassen, müssen Sie die beweglichen Teile am **Fenster** (siehe Skizze), **Oberlichtöffner**, **PSK-/Hebeschietbetüre** und das **Haustürschloss** **regelmäßig (mindestens 1mal jährlich) ölen oder fetten**. Verwenden Sie hierzu bitte **säure- und harzfreies Öl, Vaseline bzw. Fett aus dem Fachhandel**.

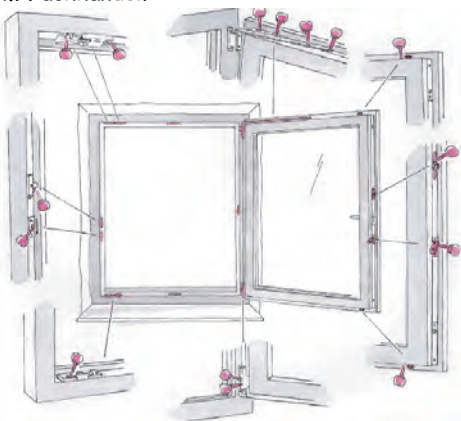



- Eine werkseitige Einstellung aller Beschläge ist nur bedingt möglich, da die Elemente im nicht eingebauten Zustand instabiler sind. **Nach der Montage ist ein genaues Einstellen der Elemente zu empfehlen.**
- Mit dem ersten Nachstellen der Beschläge sollte bis nach dem Austrocknen der Baufeuchte oder mind. 14 Tage nach dem Einbau gewartet werden.
- Falls die Dreh-Kipp-Funktion bei Dreh-Kipp-Fenster/Fenstertüren einmal gestört ist, sollte das **Element auf keinem Fall mit Gewalt** betätigt werden.
- Bitte beachten Sie auch, dass geöffnete Fenster nur eine abschirmende Funktion erreichen und keine Anforderungen an die Fugendichtigkeit, Schlagregensicherheit, Schalldämmung, den Wärmeschutz und die Einbruchhemmung erfüllen.
- Bei **Wind und Durchzug** (wenn Fenster in Dreh- oder Kippstellung durch Luftdruck bzw. Luftsog öffnen oder schließen) **müssen Fenster und Fenstertürflügel geschlossen und verriegelt werden.** Eine fixierte Offenstellung von Fenstern ist nur mit feststellenden Zusatzbeschlägen zu erreichen.

6. Feinjustieren der Fenster

Das komplette Justieren der Fenster ist durch ein Fachpersonal vorzunehmen. Sie können jedoch kleine Feineinstellungen wie folgt selbst durchführen.

- Um den Fensterflügel in der Höhe zu verstellen benützen Sie einen SW 4 Inbusschlüssel und drehen das **untere Eckband** nach oben oder unten. (siehe Skizze)

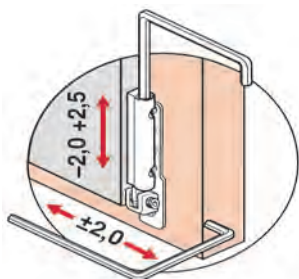
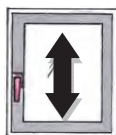

Bei Roto NT Beschlag

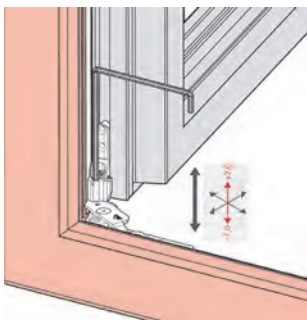

Bei Roto Designo II

- Holzfenster KLIMA FUTUR
- Holz-Alu-Fenster GARDA FUTUR
- Kunststoff-Fenster DAS PRAKTISCHE

- Haustüren INDIVIDUELL
- Fenstertausch ALTBAU



Strobel Fensterbau GmbH
 Am Haldenbach 24
 86825 Bad Wörishofen-Kirchdorf
 Telefon 0 82 47/39 01-0
 Telefax 0 82 47/39 01-49
 E-Mail: info@strobel-fenster.de
 Internet: www.strobel-fenster.de

- Um den Fensterflügel in der Ebene zu drehen, benutzen Sie einen SW 4 Inbusschlüssel und drehen das **obere Eckband** nach rechts oder links. (siehe Skizze)

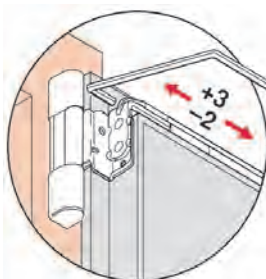

Bei Roto NT Beschlag

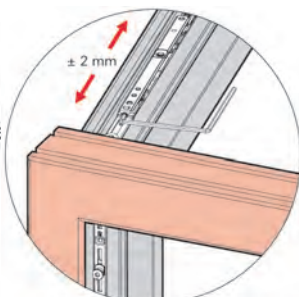

Bei Roto Designo II

- **Anpressdruckverstellung** (Standardzapfen ohne Sicherheit)
 Beim Schließzapfen **Typ E + P** kann mittels M4 Inbus der Zapfen exzentrisch verstellt werden. Durch verdrehen des Zapfens zur Rauminnenseite wird der Anpressdruck erhöht. Beim Verdrehen nach außen wird der Anpressdruck verringert und entsprechend lässt sich das Fenster leichter schließen.

Grundstellung

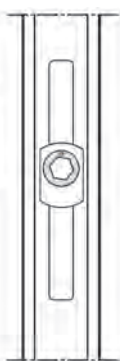
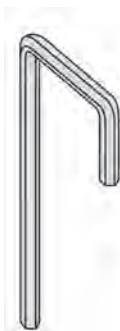

- Holzfenster KLIMA FUTUR
- Holz-Alu-Fenster GARDA FUTUR
- Kunststoff-Fenster DAS PRAKTISCHE

- Haustüren INDIVIDUELL
- Fenstertausch ALTBAU



Strobel Fensterbau GmbH
 Am Haldenbach 24
 86825 Bad Wörishofen-Kirchdorf
 Telefon: 0 82 47/39 01-0
 Telefax: 0 82 47/39 01-49
 E-Mail: info@strobel-fenster.de
 Internet: www.strobel-fenster.de

7. Feinjustieren der Haustür

Verriegeln Sie die Haustüre immer ganz (nicht nur ins Schloss fallen lassen). Die Haustüre wird somit gut in den Rahmen gezogen, dies wirkt sich besonders bei Neubauten positiv auf das Verhalten der Türe aus. Die volle Sicherheit ist nur im komplett verriegelten Zustand gewährleistet.

Die Haustürbänder sind wartungsfrei und deshalb nicht zu fetten und zu ölen.

Das komplette Justieren der Haustüre sollte durch ein Fachpersonal vorgenommen werden. Sie können jedoch kleine Feineinstellungen selbst an ihrem Baka Protect 3D Bandsystem (bei einem anderen Bandsystem wenden Sie sich an ihren Fachhändler) wie folgt durchzuführen.

Das **BAKA protect 3D-Bandsystem** Ihrer Holz-Haustüren besteht aus 2 Führungsbändern zur Andruck- und Seitenverstellung (**A**) und einem in der Türmitte anzuschlagenden Band zur Höhenverstellung (**H**). Die jeweilige Einstellung dieser Bänder finden Sie auf der nächsten Seite.

In seltenen Fällen muss das Türblatt ausgehängt werden. Dazu werden bei nach Innen öffnenden Türen die Bandstifte nach oben heraus geklopft. Achten Sie darauf, dass das Türblatt entsprechend gegen umfallen gesichert ist.

Bei nach außen öffnenden Türen muss vorab die Bandsicherung geöffnet werden. Hierzu werden die beiden Madenschrauben an jedem Band bei geöffneter Türe heraus gedreht.

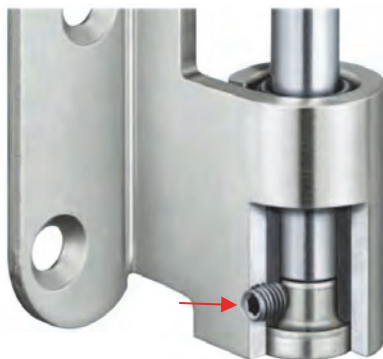

- Holzfenster KLIMA FUTUR
- Holz-Alu-Fenster GARDA FUTUR
- Kunststoff-Fenster DAS PRAKTISCHE

- Haustüren INDIVIDUELL
- Fenstertausch ALTBAU



Strobel Fensterbau GmbH
 Am Haldenbach 24
 86825 Bad Wörishofen-Kirchdorf
 Telefon 0 82 47/39 01-0
 Telefax 0 82 47/39 01-49
 E-Mail: info@strobel-fenster.de
 Internet: www.strobel-fenster.de

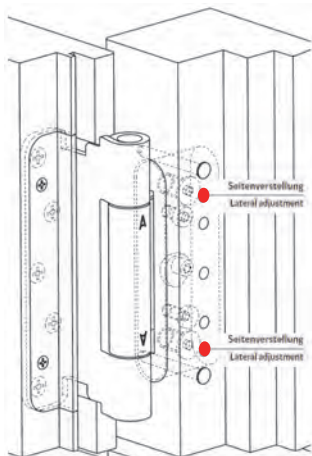

Seitenverstellung

Beide Verstellerschrauben gleichmäßig (schrittweise max. je eine Umdrehung) in die entsprechende Richtung drehen. Schrägstellung des Rahmenteils und Spannungen auf der Achse aller Bänder vermeiden.

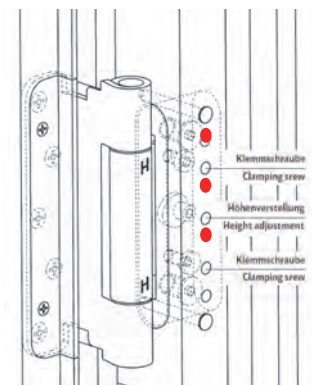

Höhenverstellung

Die Klemmschrauben bei allen Rahmenteilen leicht lösen. Durch Betätigen des Verstelllexzentrums beim H-Band, im mittleren Rahmenteil, Türblatt in der Höhe einstellen. Klemmschrauben bei oberem und unterem Band anziehen und mittleres Band entlasten. Klemmschrauben bei allen Rahmenteilen wieder fest anziehen.

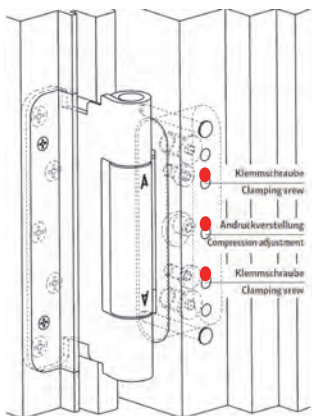

Andruckverstellung

Klemmschrauben bei allen Rahmenteilen leicht lösen. Durch Drehung des Verstelllexzentrums bei den A-Bändern im oberen und unteren Rahmenteil Dichtungsandruck variieren. Klemmschrauben bei allen Rahmenteilen wieder festziehen.

- Holzfenster KLIMA FUTUR
- Holz-Alu-Fenster GARDA FUTUR
- Kunststoff-Fenster DAS PRAKTISCHE

- Haustüren INDIVIDUELL
- Fenstertausch ALTBAU



Strobel Fensterbau GmbH
 Am Haldenbach 24
 86825 Bad Wörishofen-Kirchdorf
 Telefon 0 82 47/39 01-0
 Telefax 0 82 47/39 01-49
 E-Mail: info@strobel-fenster.de
 Internet: www.strobel-fenster.de

8. Oberflächenwartung Holzfenster

Materialien für die Instandhaltungsmaßnahmen:

- Acryl Pinsel oder Acryl Mix Pinsel Gr. 4-6
- Schleifpapier 100-120er Körnung bei Holz / 180er bei Dickschichtlasur
- Schleifschwamm 150er Körnung
- Adler Pullex Aqua Grundierung / Imprägnierung
- Adler Pullex Aqua Dickschichtlasur oder Decklack in Streichqualität im passenden Farbton
- Die benötigten Materialien sind entweder im Fachhandel oder im Baumarkt erhältlich.

Arbeitsablauf:

Zuerst müssen Sie die Anstrichoberflächen mit **Adler Top Cleaner reinigen**, um eine geeignete Haftung zu erreichen. Bitte fahren Sie erst mit einer trockenen Oberfläche fort.

Bei minimal verwitterter Oberfläche:

- Schleifen Sie die Oberfläche mit dem Schleifschwamm an und entstauben Sie gründlich. Achtung: Schleifen Sie den **Lack an den Kanten** bitte nicht bis auf das rohe Holz durch.
Achtung: Berührung der Glasoberfläche mit dem Schleifschwamm unbedingt vermeiden.
- Das Fenster streichen Sie je nach Abwitterung ein- oder mehrmals mit Pullex Aqua-DSL im passenden Farbton.
- Nach jedem Anstrich sollten Sie mit dem Schleifschwamm einen Zwischenschliff vornehmen.
- Die oftmals etwas stärker abgewitterten waagrechten Stellen wie Kämpfer, Quersprossen oder die Holzpartie am unteren Glasrand sollten Sie ein- bis zweimal mit jeweiligem Zwischenschliff die Elemente separat vorstreichen.

Bei bereits verwitterter Oberfläche (z.B. Abplatzungen und Risse der Oberfläche)

- Entfernen Sie erst alle Lackschichten restlos. Hierzu benutzen Sie am besten Schleifpapier oder einem Schaber. Festhaftende Farbreste können bei durchscheinenden Lasuren zu Fleckenbildungen führen, weshalb Sie wirklich alle Lackspuren restlos entfernen sollten. **Achtung: Das Glas nicht mit dem Schleifpapier bzw. Schaber berühren.**
- Streichen Sie die entsprechende farbige Grundierung Pullex Aqua Imprägnierung auf.

- Holzfenster KLIMA FUTUR
- Holz-Alu-Fenster GARDA FUTUR
- Kunststoff-Fenster DAS PRAKTISCHE

- Haustüren INDIVIDUELL
- Fenstertausch ALTBAU



Strobel Fensterbau GmbH
 Am Haldenbach 24
 86825 Bad Wörishofen-Kirchdorf
 Telefon 0 82 47/39 01-0
 Telefax 0 82 47/39 01-49
 E-Mail: info@strobel-fenster.de
 Internet: www.strobel-fenster.de

- Nehmen Sie mit dem Schleifschwamm einen Zwischenschliff vor.
- Beim ersten Anstrich sollten Sie darauf achten, dass die V-Fugen und das Hirnholz gut abgesättigt werden, um Wassereintritt zu vermeiden.
- Streichen Sie dreimal mit der Pullex Aqua-DSL im passenden Farbton, wobei Sie jeweils nach Erfordernis einen Zwischenschliff mit dem Schleifschwamm vornehmen sollten.
- Achten Sie darauf, dass Sie die **Dichtungen, Versiegelungen und Beschläge nicht überstreichen**.
- Bitte arbeiten Sie **nicht bei Temperaturen unter 12°C und nicht bei über 80% relativer Luftfeuchtigkeit**, da die Lasuren dann nicht mehr optimal verarbeitet werden können.

Pflegehinweis bei geölten Oberflächen:

Eine Pflege der Fenster sollte mindestens 2 x jährlich je nach Einbausituation mit dem Originalmaterial bzw. mit Pullex Holzöl erfolgen.

Dafür reinigen Sie die Fenster am besten mit ADLER Top Cleaner.

Nach der Trocknung streichen Sie die Fenster dünn mit Originalmaterial 1-2x. Eine Zwischentrocknung von 6 Stunden nach dem ersten Auftrag sollte eingehalten werden.

Bei der Pflege mit Pullex Holzöl dünn streichen und Überschuss mit weichen Baumwolltuch abwischen. Nach Trocknung von 12 Stunden den Vorgang wiederholen.

Was Sie noch bedenken sollten:

- Der Anstrich innen muss diffusionsdichter sein als der Außenanstrich, da sonst die Feuchtigkeit nicht nach außen abgegeben werden kann.
- Bei Fenster oder Haustüren mit dunkler Farbgebung treten hohe Oberflächentemperaturen auf. Das kann besonders bei Nadelhölzern zu Harzaustritten und Rissbildungen führen. Dies ist ein natürlicher Vorgang und stellt keinen technischen Mangel dar.
- Bei dunklen RAL-Farbtönen kann es in der ersten Zeit zu einem geringen Abrieb der Oberfläche kommen, das ist normal und liegt an der guten Pigmentierung.

Weitere Informationen zur Pflege und Wartung der Oberfläche erhalten Sie im Pflegehandbuch der Firma Adler unter:
www.Adler-Lacke.com

- Holzfenster KLIMA FUTUR
- Holz-Alu-Fenster GARDA FUTUR
- Kunststoff-Fenster DAS PRAKTISCHE

- Haustüren INDIVIDUELL
- Fenstertausch ALTBAU



Strobel Fensterbau GmbH
 Am Haldenbach 24
 86825 Bad Wörishofen-Kirchdorf
 Telefon 0 82 47/39 01-0
 Telefax 0 82 47/39 01-49
 E-Mail: info@strobel-fenster.de
 Internet: www.strobel-fenster.de

9. Rolläden/Raffstores

Wichtig:

Lesen Sie sich **vor** der ersten Bedienung ihres Rolladens oder Raffstores diese Anleitung aufmerksam durch und **beachten** Sie vor allem die **Sicherheitshinweise**.

Die folgende Anleitung gilt nicht nur für Rolläden, sondern ist genauso bei einem Raffstore zu beachten. Bedienung eines elektrischen Raffstores:



Kurzes Drücken der Bedientasten ermöglicht das Drehen der Lamellen ihres Raffstores.

Langes anhaltendes Drücken der Bedientasten ermöglicht eine Ab- bzw. Aufwärtsbewegung ihres Raffstores

Verfahrbereich des Rolladens

Das Abfahren des Rolladens darf nicht behindert werden.



HINWEIS

Achten Sie darauf, dass keine Hindernisse den Laufbereich des Rolladens versperren.

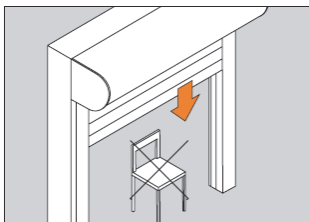

Falschbedienung

Schieben Sie den Rolladen nie hoch. Dies könnte Funktionsstörungen hervorrufen.

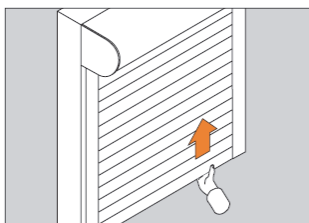

- Holzfenster KLIMA FUTUR
- Holz-Alu-Fenster GARDA FUTUR
- Kunststoff-Fenster DAS PRAKTISCHE

- Haustüren INDIVIDUELL
- Fenstertausch ALTBAU

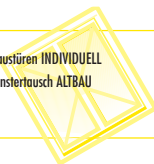

Strobel Fensterbau GmbH
 Am Haldenbach 24
 86825 Bad Wörishofen-Kirchdorf
 Telefon 0 82 47/39 01-0
 Telefax 0 82 47/39 01-49
 E-Mail: info@strobel-fenster.de
 Internet: www.strobel-fenster.de

Rolladenbedienung bei Hitze

Bei Verwendung von Rolläden als Sonnenschutz empfehlen wir Ihnen, diese nicht vollständig zu schließen, so dass eine Hinterlüftung gewährleistet ist. Bei Kunststoffrolläden wird außerdem die Gefahr von Verformungen verringert.

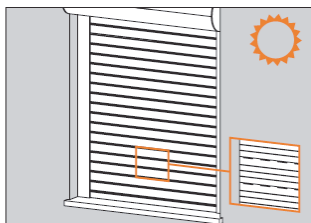

Rolladenbedienung bei Kälte

Bei Frost kann der Rollladen anfrieren. Vermeiden Sie eine gewaltsame Betätigung und verzichten Sie bei festgefrorenem Rolladen auf ein Öffnen oder Schließen.

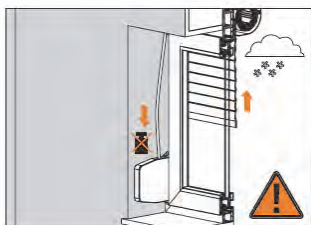

HINWEIS

Nach dem Abtauen ist eine Bedienung wieder möglich.

Zugängigkeit der Bedienelemente beschränken

Lassen Sie Kinder nicht mit den Bedienelementen wie z. B. Funkhandsender oder Schalter des Rolladens spielen. Funkhandsender sind von Kindern fernzuhalten.

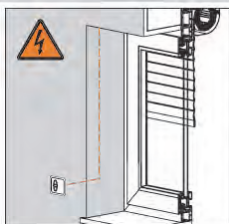

Vorgehen im Winter

Bei automatischen Steuerungen die Automatik abschalten, wenn ein Anfrieren droht.

AUSNAHME

Rollladenantriebe, die mit einem Überlastungsschutz bzw. einer Hinderniserkennung ausgestattet sind.



- Holzfenster KLIMA FUTUR
- Holz-Alu-Fenster GARDA FUTUR
- Kunststoff-Fenster DAS PRAKTISCHE

- Haustüren INDIVIDUELL
- Fenstertausch ALTBAU



Strobel Fensterbau GmbH
 Am Haldenbach 24
 86825 Bad Wörishofen-Kirchdorf
 Telefon 0 82 47/39 01-0
 Telefax 0 82 47/39 01-49
 E-Mail: info@strobel-fenster.de
 Internet: www.strobel-fenster.de

Automatische Rolläden vor Balkon- und Terrassentüren

Ist vor dem einzigen Zugang zu Ihrem Balkon oder Ihrer Terrasse ein Rolladen montiert, der an eine Automatik angeschlossen ist, so können Sie sich aussperren.

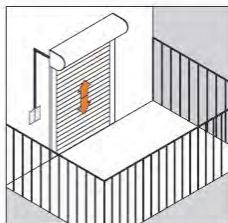

HINWEIS

Schalten Sie bei der Benutzung des Balkons bzw. der Terrasse die Automatik ab. Sie verhindern damit ein Aussperren.

A) Gurtzug (auch Schnur oder Seil)

Rolladen öffnen/ schließen (allgemeines Vorgehen)

Beim Öffnen den Aufzugsgurt im letzten Drittel langsam betätigen. Rolladen soll nicht gewaltsam oben anschlagen. Beim Schließen den Aufzugsgurt im letzten Drittel langsam betätigen. Den Aufzugsgurt nie loslassen.

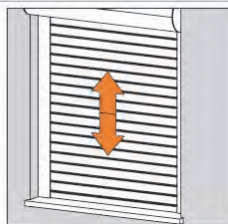

HINWEIS

Vermeiden Sie jede ruckartige Betätigung der Aufzuggurte.

B) Kurbel (Handkurbel)

Rolladen öffnen/ schließen

Vor dem vollständigen Öffnen die Drehbewegung der Kurbel verlangsamen. Rolladen soll nicht gewaltsam oben anschlagen. Vor dem vollständigen Schließen die Drehbewegung der Kurbel verlangsamen. Sobald Sie einen Widerstand spüren, nicht mehr weiter drehen.

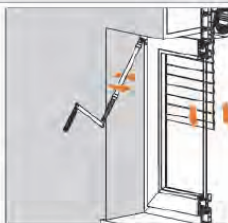

 **HINWEIS** Vermeiden Sie eine zu große Ablenkung der Kurbelstange.

Dies führt zu Schwergängigkeit und übermäßigem Verschleiß.

 **ACHTUNG** Kurbel bei vollständig geöffnetem Rolladen nicht gewaltsam weiterdrehen. Kurbel bei vollständig geschlossenem Rolladen nicht weiter in Abwärtsrichtung drehen, sobald Sie einen Widerstand spüren.

- Holzfenster KLIMA FUTUR
- Holz-Alu-Fenster GARDA FUTUR
- Kunststoff-Fenster DAS PRAKTISCHE

- Haustüren INDIVIDUELL
- Fenstertausch ALTBAU



Strobel Fensterbau GmbH
 Am Haldenbach 24
 86825 Bad Wörishofen-Kirchdorf
 Telefon 0 82 47/39 01-0
 Telefax 0 82 47/39 01-49
 E-Mail: info@strobel-fenster.de
 Internet: www.strobel-fenster.de

Rolladenbedienung bei Sturm

Schließen Sie bei stärkerem Wind Ihre Fenster. Sorgen Sie dafür, dass auch in Ihrer Abwesenheit kein Durchzug entstehen kann.

HINWEIS

Geschlossene Rolläden können bei geöffnetem Fenster nicht jeder Windlast widerstehen.



ACHTUNG

Die angegebene Windklasse ist nur bei geschlossenem Fenster zu gewährleisten.

Nicht bestimmungsgemäße Verwendung

Produkt nicht mit zusätzlichen Gewichten belasten.

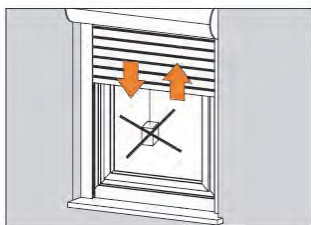

Rolladen öffnen/ schließen

Aufzugsgurt immer gleichmäßig und senkrecht nach unten bzw. aus dem Wickelgehäuse ziehen.

HINWEIS

Die seitliche Ablenkung des Aufzugsgurtes führt zu übermäßigem Verschleiß. Der Gurt kann sich dadurch verziehen. Dies kann Funktionsstörungen hervorrufen.

ACHTUNG

Aufzugsgurt wird automatisch im Gurtwickler aufgewickelt. Aufzugsgurt nach oben nachgeben, nie loslassen.

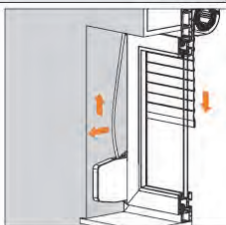

- Holzfenster KLIMA FUTUR
- Holz-Alu-Fenster GARDA FUTUR
- Kunststoff-Fenster DAS PRAKTISCHE

- Haustüren INDIVIDUELL
- Fenstertausch ALTBAU



Strobel Fensterbau GmbH
 Am Haldenbach 24
 86825 Bad Wörishofen-Kirchdorf
 Telefon 0 82 47/39 01-0
 Telefax 0 82 47/39 01-49
 E-Mail: info@strobel-fenster.de
 Internet: www.strobel-fenster.de

Pflege

Um eine lange Lebensdauer zu gewährleisten, empfehlen wir Ihnen, die Oberfläche des Rolladens regelmäßig zu reinigen.

HINWEIS

Entfernen Sie Schmutz oder Gegenstände in den Führungsschienen. Zur Reinigung der Oberflächen verwenden Sie geeignete Reiniger. Die Revisionsöffnung muss immer frei zugänglich sein!
 Das Gehäuse, den Behang, den Motor und die Schienen niemals schmieren!

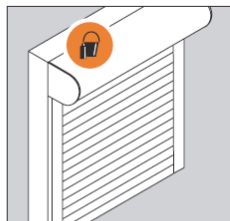

Wartung

Untersuchen Sie den Rolladen und die Bedienelemente regelmäßig auf Anzeichen von Verschleiß und Beschädigung und das Produkt auf Standfestigkeit. Inspektion oder Wartung von elektrischen Teilen muss von Fachbetrieben durchgeführt werden. Weitere Wartungsarbeiten, wie z. B. Einstellung der Endlagen, können nur von dafür ausgebildeten Fachleuten vorgenommen werden. Nur Original-Ersatzteile verwenden.

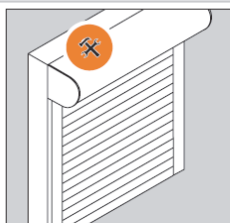

 **ACHTUNG**
 Rolladen nicht benutzen, wenn eine Reparatur erforderlich ist.

10. Insektenschutzgitter (ISG)

Insektenschutzgitter einrasten:

Endstab des ISG gleichmäßig und langsam nach unten ziehen. Endstab rastet automatisch ein. Beim Herunterziehen den Endstab mittig verschieben. Bei breiten Fenstern den Endstab beidhändig mit gleichmäßiger Kraft nach unten ziehen und einrasten lassen.

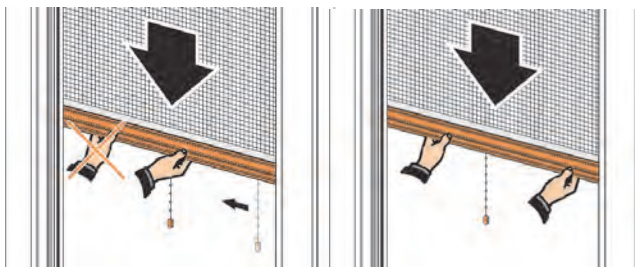

- Holzfenster KLIMA FUTUR
- Holz-Alu-Fenster GARDA FUTUR
- Kunststoff-Fenster DAS PRAKTISCHE

- Haustüren INDIVIDUELL
- Fenstertausch ALTBAU



Strobel Fensterbau GmbH
 Am Haldenbach 24
 86825 Bad Wörishofen-Kirchdorf
 Telefon 0 82 47/39 01-0
 Telefax 0 82 47/39 01-49
 E-Mail: info@strobel-fenster.de
 Internet: www.strobel-fenster.de

Insektenschutzgitter ausrasten:

Das Ausrasten des ISG erfolgt durch kurzes Drücken des

Endstabes nach unten

(A). ISG-Endstab

rastet automatisch

aus. Langsam bei

mittiger

Endstabhaltung in die

obere Endlage

einziehen lassen (B). Bei

breiteren Fenstern

den Endstab

beidhändig bedienen

und ausrasten lassen.

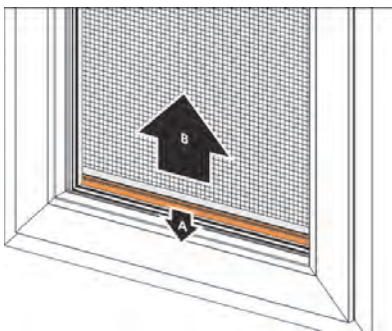

In jedem Fall die beschriebene und dargestellte Bedienung des

ISG einhalten, da bei falscher Bedienung das Gewebe aus der

Führungsschiene springen und dadurch beschädigt werden kann.

Durch eine einseitige Bedienung kann eine Schrägstellung des

Endstabes in der oberen Endlage entstehen. Zum Entstauben

benutzen Sie eine weiche Bürste oder einen weichen Lappen und

streichen Sie mit leichtem Druck über das Gitter.

Zum Reinigen benutzen Sie bitte nur mildes Seifenwasser mit

einem weichen Tuch. In **keinem** Fall Lösungsmittel, scharfkantige

Gegenstände oder raue Bürsten verwenden.

11. Fensterläden

Auch Ihre Fensterläden benötigen eine regelmäßige Pflege bzw.

Wartung. Besonders **müssen alle** Ladenbeschläge einen **festen**

Sitz aufweisen, weil es sonst bei einem Sturm zu Deformationen

der Fensterläden kommen kann.

Der Fensterladen muss ordnungsgemäß durch den Ladenhalter

an der Wand befestigt sein. Bei geschlossenem Laden, müssen

die Verriegelungspunkte ineinandergreifen.

Wenn Sie einen Neuanstrich bzw. Erstanstrich an den

Fensterläden vornehmen, sollten Sie beachten, **keine unpassende**

Farbe (nicht zu dunkel) zu verwenden. Besorgen Sie sich Ihre

Farbe mit Beratung bei einem Fachhändler, da Holzfensterläden

durch ihre Außenanwendung extremen Umwelteinflüssen

ausgesetzt sind. Es besteht die Möglichkeit, dass die Läden

geringfügig absinken können. Feinjustierungen können sie selbst

mittels Inbusschlüssel SW 4 an den in der Skizze ersichtlichen

Schrauben durchführen.

- Holzfenster KLIMA FUTUR
- Holz-Alu-Fenster GARDA FUTUR
- Kunststoff-Fenster DAS PRAKTISCHE

- Haustüren INDIVIDUELL
- Fenstertausch ALTBAU



Strobel Fensterbau GmbH
 Am Haldenbach 24
 86825 Bad Wörishofen-Kirchdorf
 Telefon 0 82 47/39 01-0
 Telefax 0 82 47/39 01-49
 E-Mail: info@strobel-fenster.de
 Internet: www.strobel-fenster.de

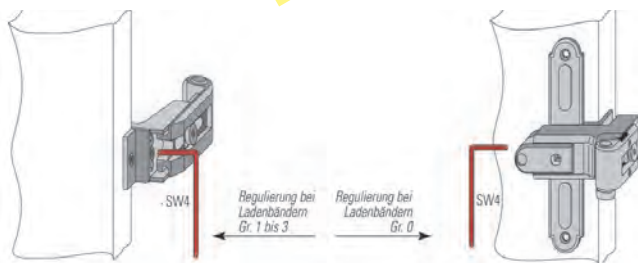

Alle Beschläge des Fensterladens müssen **regelmäßig** (1mal mindestens pro Jahr) an den in der Skizze gezeigten Stellen **geölt werden**.

Rasthalter

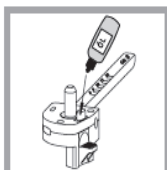

Schnappverschluss



Ladenverschluss 2F

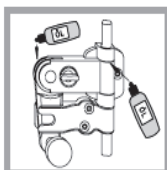

Ladenmittelverschluss



Ladenhalter für Türen



Ladenbänder und Ladeninnenöffner-Getriebe

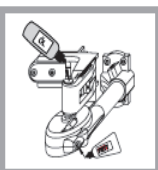

Komfort-Ladenhalter

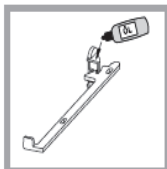

Ladenhalter



Bedienung des Ladeninnenöffners:

Laden öffnen, bis er satt an der Mauer anliegt

Laden schließen, bis er satt am Fensterrahmen anliegt.

Überdrehen des Getriebes vermeiden.

Der Ladeninnenöffner darf bei Winden bzw. Stürmen **nicht betätigt werden**.

- Holzfenster KLIMA FUTUR
- Holz-Alu-Fenster GARDA FUTUR
- Kunststoff-Fenster DAS PRAKTISCHE

- Haustüren INDIVIDUELL
- Fenstertausch ALTBAU



Strobel Fensterbau GmbH
 Am Haldenbach 24
 86825 Bad Wörishofen-Kirchdorf
 Telefon: 0 82 47/39 01-0
 Telefax: 0 82 47/39 01-49
 E-Mail: info@strobel-fenster.de
 Internet: www.strobel-fenster.de

12. Gewährleistung

Schäden, die durch Nichtbeachtung der Bedienungs- und Wartungsanleitung entstehen, unterliegen nicht der Gewährleistung.

Ihre Fenster und Anbauten (Rollladen, Insektengitter usw.) wurden Ihnen von Fachleuten geliefert und eingebaut. Reparaturen und Demontage dürfen nur durch dafür ausgebildetes Fachpersonal erfolgen.

Nehmen Sie selbst keine Veränderung am Produkt vor. Eine sichere Handhabung ist dann nicht mehr gesichert.

Auf Schäden bzw. Verschleiß und ihre Folgen haben wir keinen Einfluss. Deshalb können wir hierfür keine Garantie übernehmen:

- Mechanische oder chemische Veränderungen der Oberfläche, die während oder nach der Montage entstehen, sowie Beschädigungen durch Hagel, Sturm oder durch unsachgemäße Behandlung (z.B. scharfe Reinigungsmittel, ungeeignete Klebebänder, Vogelfraß, Wespenfraß, Flexspritzer oder Kalk- und Zementspritzer).
- Aufquellen der Hölzer durch zu hohe Luftfeuchtigkeit im Raum über einen längeren Zeitraum (mehr als 50% relative Luftfeuchtigkeit) während oder nach der Bauphase.
- Verschleiß, wie Abstumpfen der Oberfläche durch Bewitterung, holzbedingte Veränderungen der Oberfläche, wie kleine Risse und Harzaustritte (z.B. Harzperlen bei Lärche) Farbunterschiede, welche aufgrund der natürlichen Rohstoffe auftreten können.

Mit dem Kauf von Strobel Fenstern, haben Sie sich für ein qualitativ sehr hochwertiges Produkt entschieden. Es liegt nun an Ihnen, Ihr Fenster in einem Topzustand zu halten. Natürlich steht Ihnen die Firma Strobel Fensterbau GmbH gerne für Informationen und Hilfe bereit.



- Holzfenster KLIMA FUTUR
- Holz-Alu-Fenster GARDA FUTUR
- Kunststoff-Fenster DAS PRAKTISCHE
- Haustüren INDIVIDUELL
- Fenstertausch ALTBAU



Strobel Fensterbau GmbH
Am Haldenbach 24
86825 Bad Wörishofen
Telefon 08247/3901-0
Telefax 08247/3901-49
info@strobel-fenster.de
www.strobel-fenster.de

Stand Okt. 2018